



MUNDUS

Der Eckbeschlag mit
einzigartigem Design
für Ganzglas-Anlagen

MUNDUS Premium
– für einzigartige,
individuelle
Ganzglas-Anlagen.

MUNDUS Comfort
– für anspruchs-
volle Ganzglas-
Anlagen.

Inhalt



04 Einzigartiges Design



06 Einfache Montage



08 Geeignet für ESG und VSG



10 Glasausschnitte/
nachrüstbar



12 Anwendungs-
bereiche und
Standardanlagen

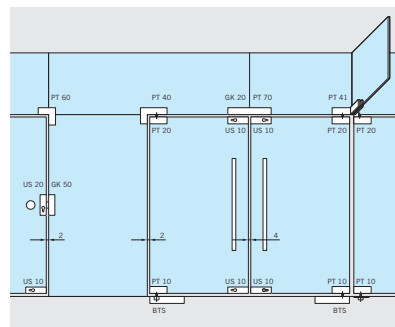

14 Technische Details

MUNDUS

MUNDUS ist die Eckbeschlagserie, die mit inspirierendem Design und einer einfachen, schnellen Installation Zeichen setzt.

Überzeugende Vorteile:

- Klares Design, keine sichtbaren Verschraubungen
- Breites Spektrum an Oberflächen, Farben und Materialien
- Schnelle Installation. Einfache Nachjustierung der installierten Anlage.
- Für die richtige Glasdicke gerüstet: passt sich an unterschiedliche Glasdicken an, ohne Wechsel von Zwischenlagen
- Nutzung von Verbundsicherheitsglas (VSG) mit der geprüften Clamp&Glue Technologie für hohe Ansprüche an Qualität und Sicherheit
- Einfach nachrüst- und integrierbar in bestehenden Anlagen

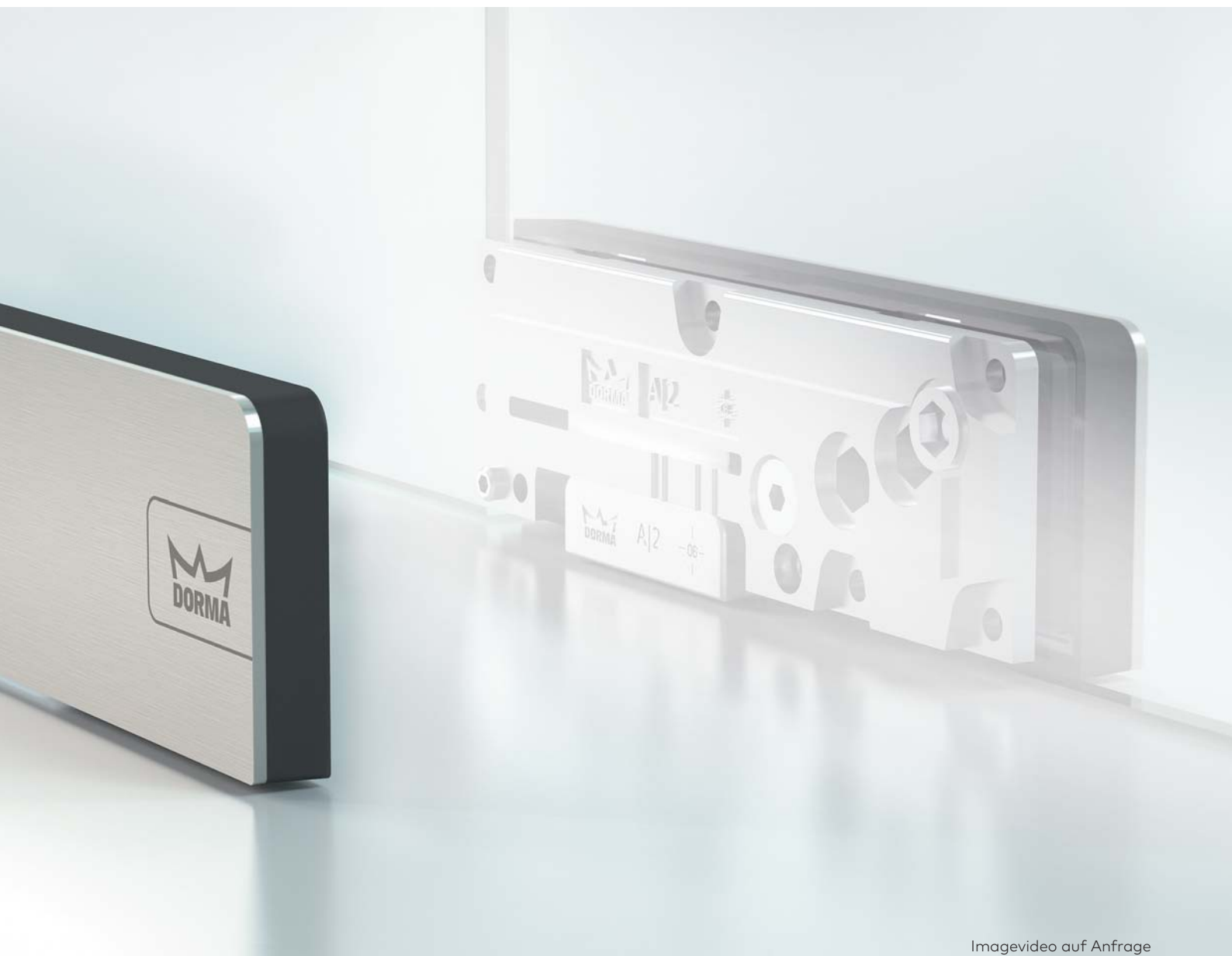

Imagevideo auf Anfrage

Die Freiheit der Vielfalt

Individuell gestalten mit Farben und Materialien



Optischer Akzent: Der Rahmen der Kappe des Beschlags wird als Schatten wahrgenommen.



Elegante Optik

MUNDUS Beschläge bestechen durch ihre elegante Form mit geraden Kanten und abgerundeten Ecken, durch hochwertige Materialien und sorgfältigste Verarbeitung. Keine Schraube stört die Harmonie der Fläche. Für eine dauerhaft elegante Optik besteht die Kappe aus 2 mm dickem und daher besonders robustem Material – Edelstahl oder Aluminium.

Große Oberflächenvielfalt

Zur Wahl stehen attraktive Kollektionen. Sie orientieren sich an architektonischen Oberflächen und Farben.

Das Material steht dabei im Vordergrund. Ein ausgewähltes, abgestuftes Spektrum reicht von hell bis dunkel, von matt über strukturiert bis hochglänzend, von integrierend bis akzentuierend.

Große Oberflächenvielfalt

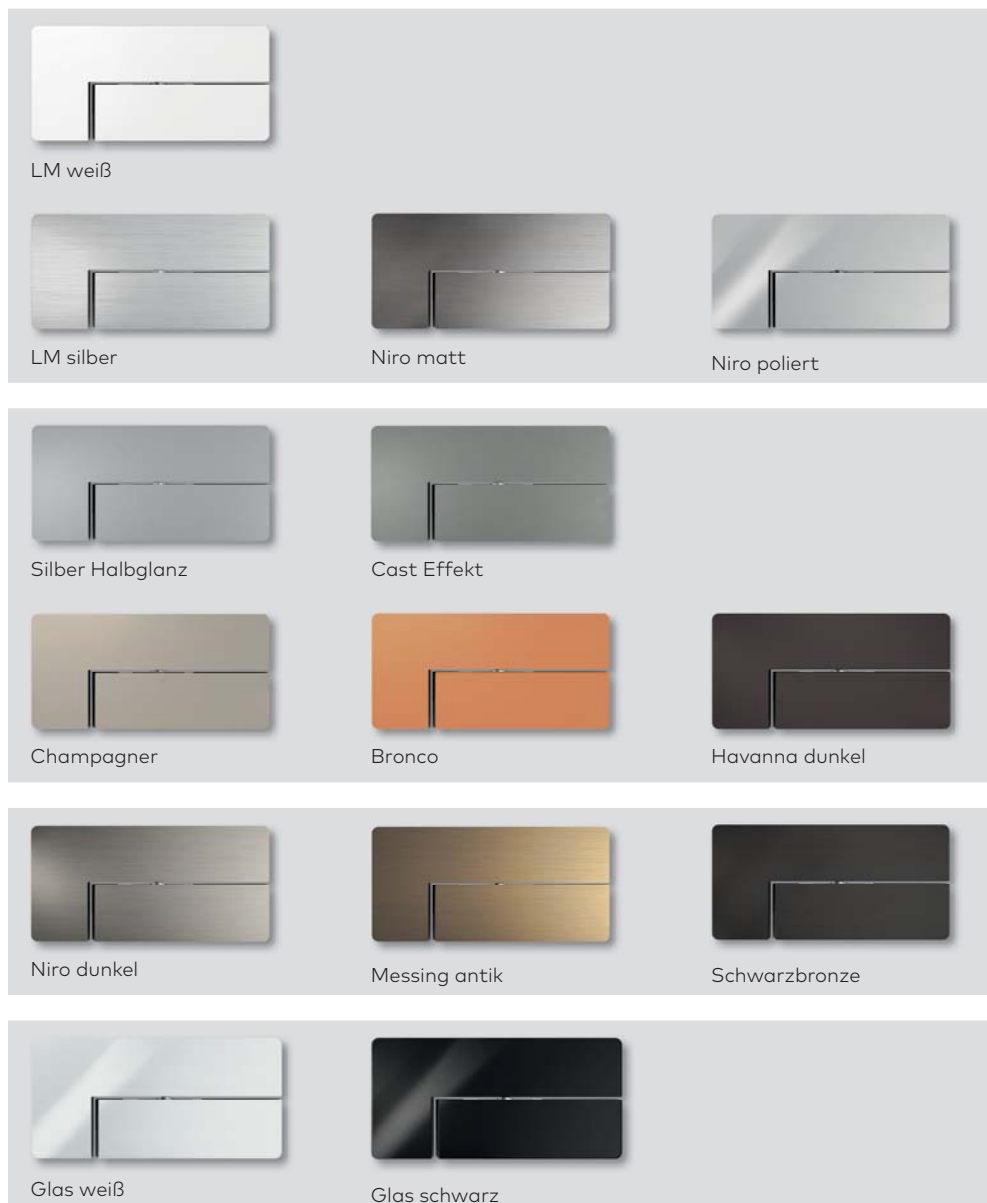

Standard Kollektion

Standard Oberflächen, eloxiert oder beschichtet.

Trend Kollektion

Lackierte Aluminiumoberflächen, die sich an den aktuellen Trends der Innenarchitektur orientieren.

Exklusiv Kollektion

Veredelte Metalle aus eloxiertem Aluminium.

Glas Kollektion

Glas Oberflächen erreichen durch die optische Verbindung der Beschläge mit den Glastüren eine ganz neue Wirkung.

Einfach installieren & einstellen

Mehrdimensionale Verstellbarkeit im eingebauten Zustand



Der Grundkörper des MUNDUS Beschlags lässt sich direkt am Glas befestigen und die individuelle Verkleidung mühelos am bereits montierten Beschlag aufsetzen.



Schnell und unkompliziert montiert

MUNDUS Beschläge sitzen einfach passgenau – dank mehrdimensionaler Verstellbarkeit. Sie ermöglicht die stufenlose Anpassung der vertikalen Spaltmaße und den perfekten Sitz hinsichtlich der Drehachse und der Nullposition.

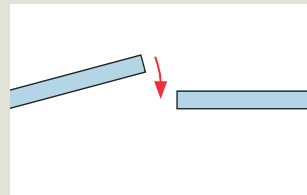
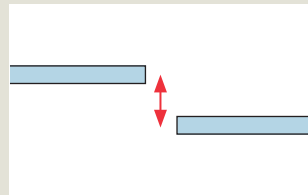
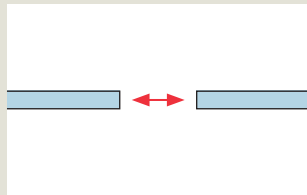

Mehrdimensionale Verstellbarkeit der eingebauten Tür



Ausrichtungsoptionen

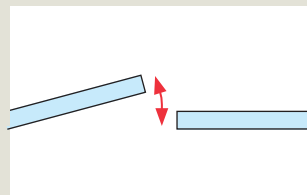
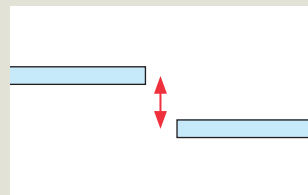
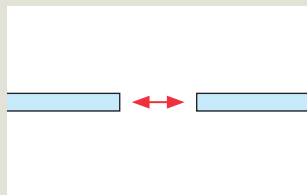

Tür vor der Ausrichtung

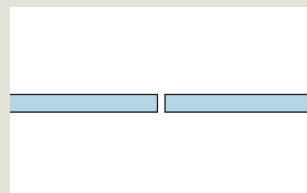
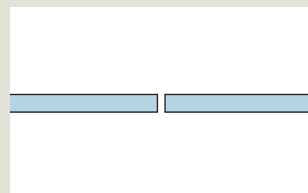
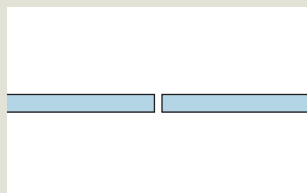

Tür nach der Ausrichtung

Ausrichtung x-Achse

Individuelle Einstellung des Drehpunkts, stufenlos wählbar von 52 bis 73 mm.

Ausrichtung z-Achse

Stufenloses Ausrichten der Tür in die richtige Flucht durch nachträgliches Anpassen um bis zu 1 mm bei 8 mm bzw. 3 mm bei 12 mm Glasdicke.

Einstellung Nulllage

Optional: stufenloses Ausrichten der Tür in die korrekte Nullposition durch Einstellung um die Rotationsachse um $\pm 1,5^\circ$.



Optimales Spaltmaß

Durch die stufenlose, mehrdimensionale Verstellbarkeit kann die Tür nach erfolgter Installation optimal ausgerichtet werden.

Vielfältig geeignet und müheless installiert

MUNDUS Premium – Sicherer Halt für VSG



Für bedenkenlosen Halt – Clamp & Glue Technologie

Die bewährte dormakaba Technologie für den Einsatz von Verbundsicherheitsglas. Eine zusätzliche Verklebung sorgt für festen Halt und permanenten Zusammenhalt von Beschlag und Glas.

Der Klebevorgang nach der Fixierung des Beschlages ist denkbar einfach:

- Über die entsprechenden Lochbohrungen wird der Kleber zugeführt, bis er aus den Überlauföffnungen der Klemmplatten austritt
- Dieser Vorgang wird auf der Rückseite wiederholt
- Kleber aushärten lassen

MUNDUS und VSG – eine Kombination, die beeindruckende Vorteile bietet:

- Hohe Sicherheit für Anwender auch bei großen Glasanlagen
- Durch Integration einer Schallschutzfolie kann der Geräuschpegel reduziert werden
- Die Glastür als Designelement – Designfolien bieten individuelle Gestaltungsmöglichkeiten
- Maximale Resttragfähigkeit durch den Einsatz von VSG aus 2 x ESG

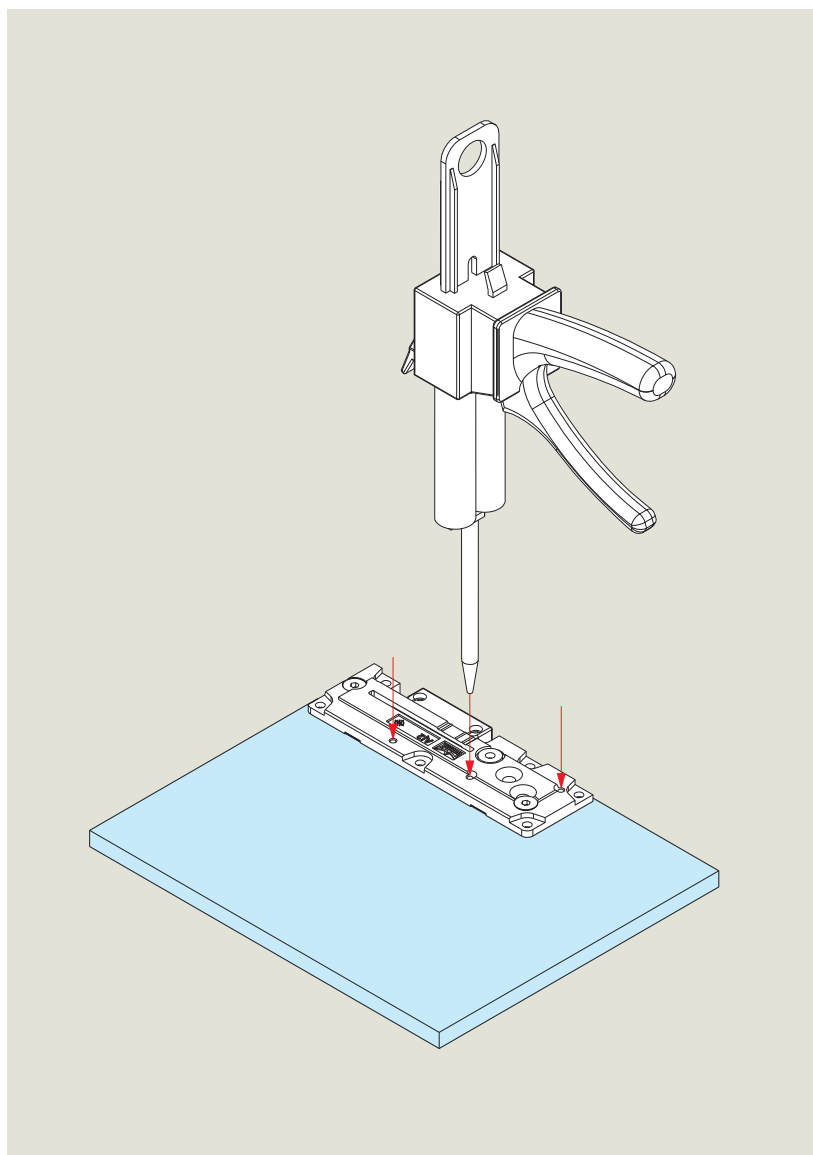

Einfach nachrüsten

MUNDUS kann in bestehende Anlagen eingesetzt werden



Keine zusätzlichen Zwischenlagen nötig

Mit MUNDUS benötigt man keine neuen bzw. zusätzlichen Zwischenlagen für das Einstellen der richtigen Glasdicke mehr.

Die Glasdicke wird bei MUNDUS über zwei Schrauben am Grundkörper des Eckbeschlages definiert. Diese neue Technik ermöglicht somit das Einsetzen von 8- bis 22-mm-Glas (MUNDUS Premium mit vier Glasdicken-Bereichen /MUNDUS Comfort 8–12 mm, Seite 11). Ein zusätzlicher Schutz vor unbefugtem Zutritt zu den Räumlichkeiten ist die Positionierung der Klemmschrauben. Diese sind auf beiden Seiten des Grundkörpers verteilt. Eine Demontage von einer Seite ist somit nicht möglich.

MUNDUS kann auch nachträglich durch den Austausch von existierenden Eckbeschlägen leicht in bestehende Anlagen integriert werden.

Der Austausch ist mühelos und schnell zu erledigen: die Tür ausbauen, vorherige Eckbeschläge demontieren, das Glas reinigen, die neuen Eckbeschläge montieren und die Tür wieder einhängen.

Einsetzbar für unterschiedliche Glasdicken

So lassen sich Glasdicken von 8–12 mm, 12–15 mm, 15–19 mm und 19–22 mm jeweils stufenlos mit einem einzigen Beschlag verarbeiten. Sonst separat zu bestellende Zwischenlagen sind nun überflüssig. Sie haben immer den richtigen Beschlag zur Hand. Das bedeutet: **kürzere Montage, mehr Zeit, mehr Design.**

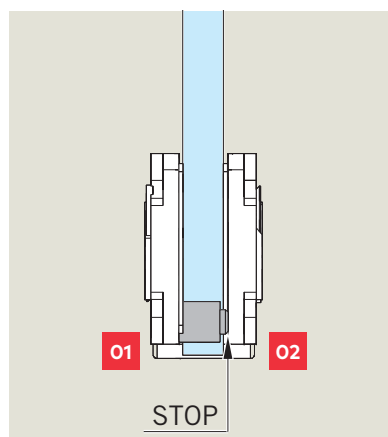
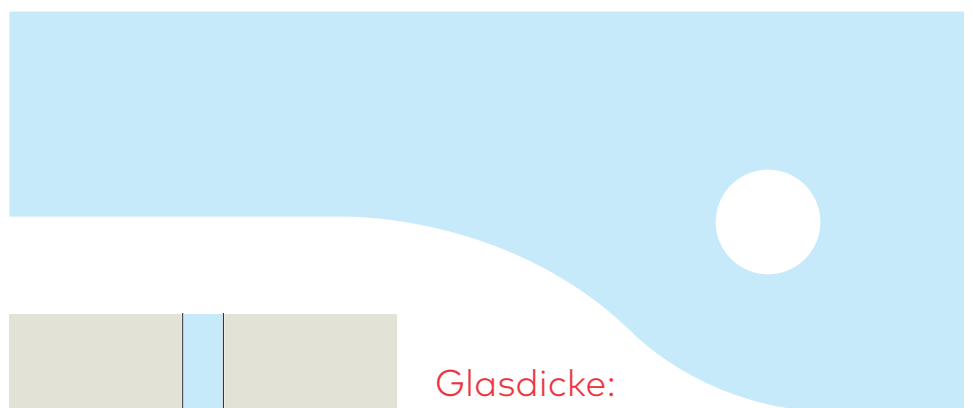

**Glasdicke:
8–22 mm.
Bis 200 kg
Türgewicht.**

01 + 02
Einfaches Einstellen der passenden Glasdicke über zwei Schrauben, ein Austausch der Zwischenlagen ist somit nicht mehr notwendig.

Universell einsetzbar

MUNDUS bietet Eckbeschläge für 24 Standardanlagen und zahlreiche Sonderlösungen

- 01**
MUNDUS PT 10 und
Bodenlager oder
Bodentürschließer BTS
- 02**
MUNDUS PT 20 und PT
40
- 03**
MUNDUS US 10
- 04**
MUNDUS GK 20
- 05**
Stoßgriffe
- 06**
MUNDUS PT 10 und
Bodenlager oder
Bodentürschließer BTS
- 07**
MUNDUS PT 20 und PT
40
- 08**
MUNDUS PT 60



Ob offenes Wohnambiente, attraktives Office oder repräsentativer Shop-Eingang – die optisch und technisch überzeugenden MUNDUS Glasbeschläge eignen sich für die unterschiedlichsten Anforderungen. Das breite Portfolio umfasst Verbindungs- und Eckbeschläge für die gängigen 24 Standard-

anlagen wie z.B. PT 10, PT 40 oder PT 70. Zusätzlich auf den Raum abgestimmte Sonderlösungen wie z.B. abgewinkelte Varianten für räumliche Anlagen, die beidseitig, d.h. links und rechts, sowie über Eck installierbar sind, wie z.B. PT 41 und PT 61, sind ebenfalls im Sortiment enthalten.

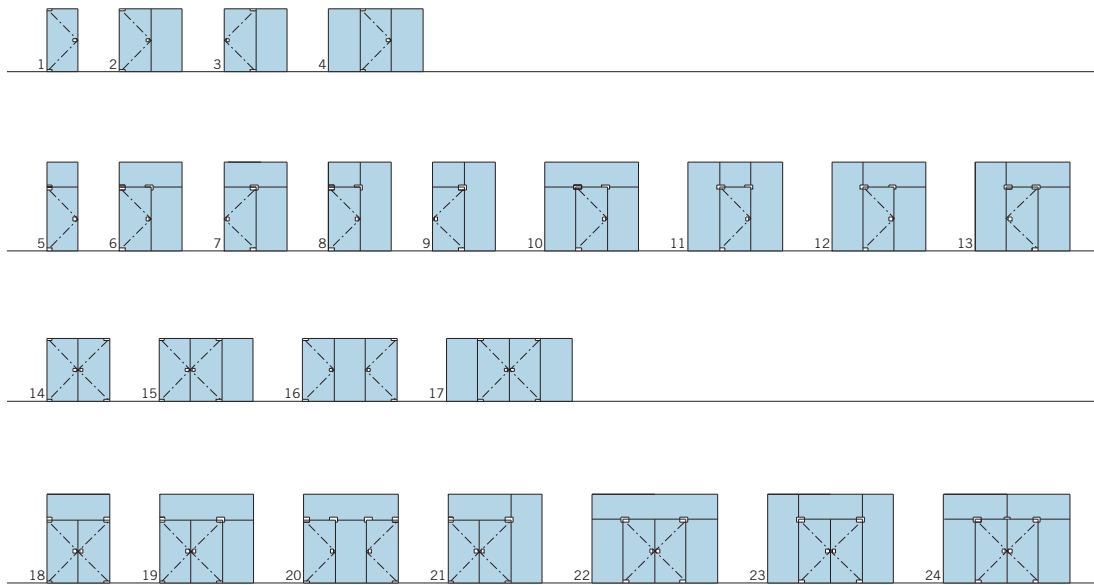

MUNDUS Beschläge für 24 Standardanlagen
 Neben diesen Standardlösungen bietet dormakaba auch Sonderlösungen für individuelle Anforderungen.



Ein im Boden integrierter Bodentürschließer BTS sorgt für ein sanftes, komfortables Öffnen und Schließen.

Vielfalt, die bis ins Detail System hat

Typenauswahl

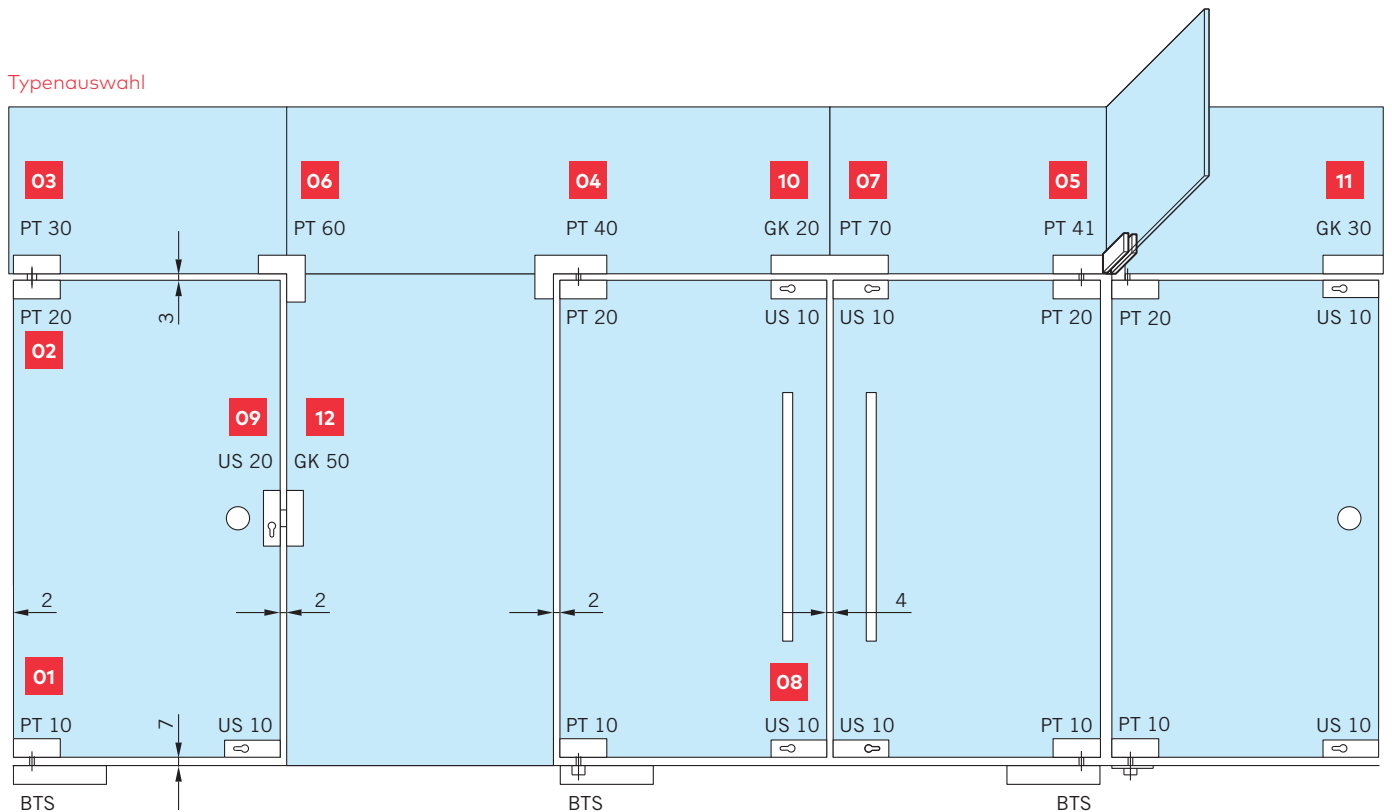

01
PT 10
Unterer Eckbeschlag
mit Einsatz für Boden-
türschließer oder
Bodenlager

02
PT 20
Oberer Eckbeschlag
mit Kunststoffbuchse für
14-mm-Zapfen

03
PT 22
Oberer Eckbeschlag
mit Einsatz für
Rahmentürschließer

04
PT 30
Oberlichtbeschlag
wahlweise mit Drehzapfen,
Anschlageinsatz oder
Blindeinsatz

05
PT 40
Winkeloberlichtbeschlag
wahlweise mit Dreh-
zapfen, Anschlageinsatz
oder Blindeinsatz

06
PT 41
Winkeloberlichtbeschlag
wahlweise mit beid-
seitiger, nur linker oder
nur rechter Aussteifung

07
PT 60
Winkerverbindungs-
beschlag für Pendel-
und Anschlagtüren
mit Blind- und
Anschlageinsatz

08
PT 61
Winkerverbindungs-
beschlag für Pendel-
und Anschlagtüren
wahlweise mit beidsei-

tiger, nur linker oder
nur rechter Aussteifung

09
PT 70
Oberlichtverbindungs-
beschlag mit Blind-
und Anschlageinsätzen

10
US 10
Eckschloss für euro-
päischen Profilzylinder
und KABA-Schließ-
zylinder

11
US 20
Mittelschloss für euro-
päischen Profilzylinder
und KABA-Schließ-
zylinder

12
GK 20
Doppelter Oberlicht-
gegenkasten zu
Eckschloss US 10

13
GK 30
Oberlichtgegenkasten
zu Eckschloss US 10

14
GK 40
Winkeloberlicht-
gegenkasten zu
Eckschloss US 10

15
GK 50
Gegenkasten zu
Mittelschloss US 20

BTS = Bodentürschließer
GK = Gegenkasten
PT = Eckbeschlag
US = Schloss

MUNDUS – die technischen Daten im Überblick

MUNDUS	MUNDUS Premium	MUNDUS Comfort
Max. Traggewicht	200 kg	150 kg
Mögl. Glasdicken	8–12 mm 12–15 mm 15–19 mm 19–22 mm	8–12 mm
Verwendung von VSG*	●	–
Unterstützte Drehpunkte	55, 65, 70 mm	55, 65, 70 mm
Verstellbarkeit der Drehpunkte	Stufenlos (+/- 3 mm); 52–73 mm	Stufenlos (+/- 3 mm); 52–73 mm
Einstellbarkeit der Tür / des Einsatzes	Mehrdimensional	Mehrdimensional
Covermaterialien	Edelstahl, Aluminium, Glas etc.	Edelstahl, Aluminium
Testzyklen: Inhouse-Test in Anlehnung an EN 12400	1.000.000	500.000
Inhouse-Test in Anlehnung an EN 1670	Testzertifikate eines externen Prüfinstitutes können auf Wunsch beauftragt werden.	

Werkstoffe und Oberflächen	Verfügbarkeit	Korrosionsklasse	Verfügbarkeit	Korrosionsklasse
Standard Kollektion				
LM weiß (350, RAL 9016)	●	4	●	4
LM silber (150)	●	4	●	4
Niro matt (750)	●	4	●	4
Niro poliert (751)	●	4	●	4
Trend Kollektion (Sonderfarbe)				
Silber Halbglanz	●	2	–	
Cast Effekt	●	2	–	
Champagner	●	2	–	
Bronco	●	2	–	
Havanna dunkel	●	2	–	
Exklusiv Kollektion (Sonderrelaxal)				
Niro dunkel (157)	●	4	–	
Messing antik	●	4	–	
Schwarzbronze	●	4	–	
Glas Kollektion				
Glas weiß	●	4	–	
Glas schwarz	●	4	–	

1 – 4 Korrosionsklasse in Anlehnung an EN 1670 (unabhängige Testbestätigungen auf Anfrage)

● Ja – Nein

* VSG aus 2 x ESG (= 2 Scheiben zu je mind. 5 mm Glasdicke). Mithilfe von gesondert zu bestellenden Zwischenlagen und der DORMA Clamp&Glue Technologie realisierbar.



www.dormakaba.com

dormakaba Deutschland GmbH
DORMA Platz 1
58256 Ennepetal
Deutschland

Tel. +49 2333 793-0
Fax + 49 2333 793-4950

WN 054 328 51532, 03/17, D, JP/XX, X, 03/17